

第16回大樹生命ヒーローズカップ決勝大会参加スクール

#	地区	スクール名	略称	都道府県
1	北海道	札幌ラグビースクール	札幌	北海道
2	東北	八戸少年ラグビースクール	八戸	青森県
3	関東	高崎ラグビークラブ	高崎	群馬県
4	関東	江東ラグビークラブ	江東	東京都
5	関東	鎌倉ラグビースクール	鎌倉	神奈川県
6	関東	横浜ラグビースクール	横浜	神奈川県
7	関東	相模原ラグビースクール	相模原	神奈川県
8	東海北陸	豊田ラグビースクール	豊田	愛知県
9	東海北陸	伊賀良ラグビースクール	伊賀良	長野県
10	関西	やまのべラグビー教室	やまのべ	奈良県
11	関西	東大阪KINDAIクラブラグビースクール	東大阪	大阪府
12	関西	大阪中央ラグビースクール	大阪中央	大阪府
13	関西	兵庫県ラグビースクール	兵庫県	兵庫県
14	中四国	倉敷ラグビースクール	倉敷	岡山県
15	九州	中鶴少年ラグビークラブ	中鶴	福岡県
16	九州	かいしヤングラガーズ	かしい	福岡県

◆ 一般観戦者席

- ・西ゲートから入場いただき、W11からW16ゲートを使用し、メインスタンド5階が一般観戦者席になります。
- ・席での飲食はできますが、ゴミは各自お持ち帰りください。
- ・西ゲートにキッチンカー8台とコンコース内に物販販売がありますのでご活用ください。

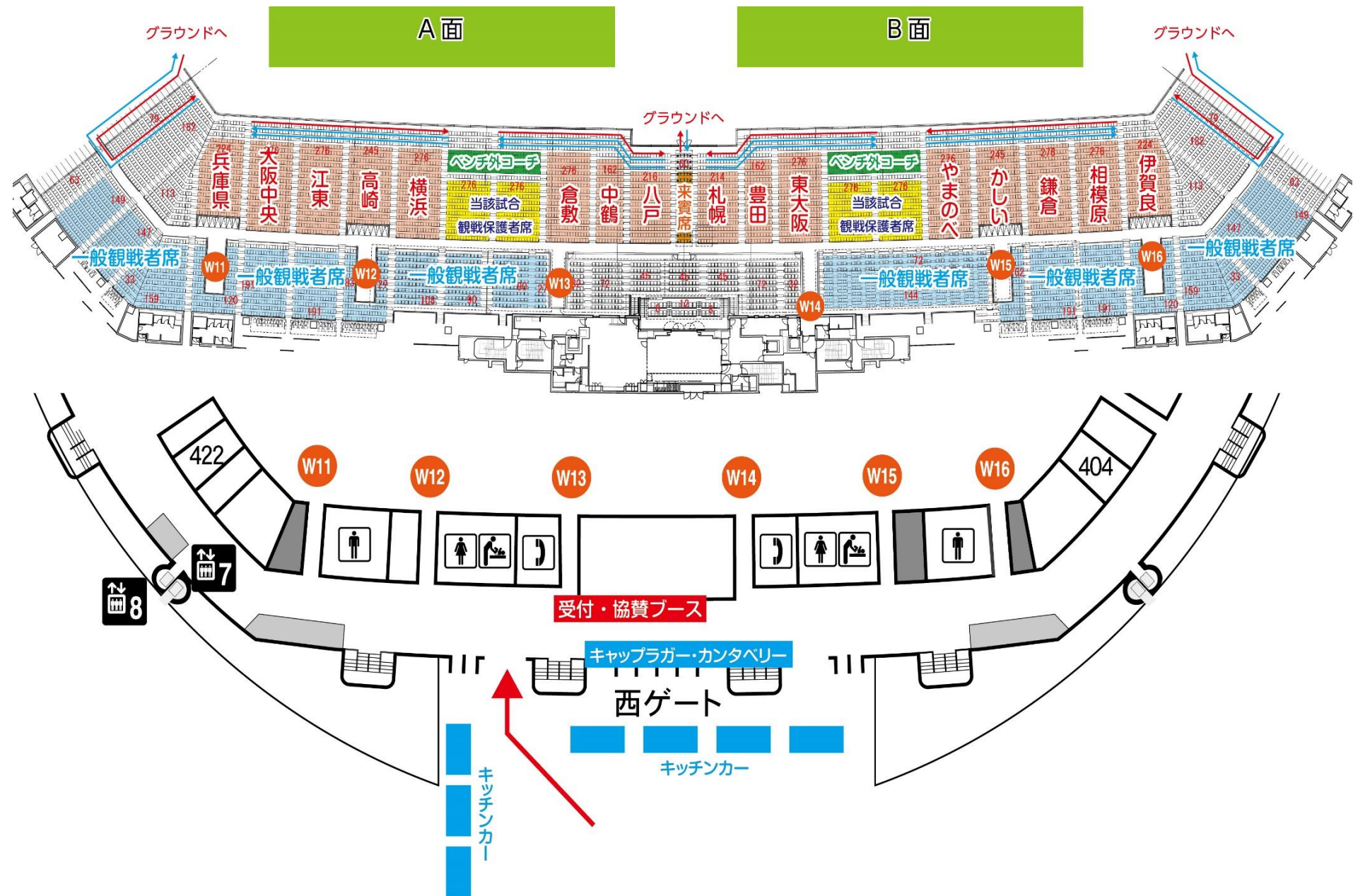

日産スタジアム周辺図



第16回 大樹生命ヒーローズカップ決勝大会 1日目スケジュール

2024年1月27日(土)

日産スタジアム

※スタッフは7:30 集合

8:30	開門	西ゲート (4階)
8:45	受付開始	西ゲート (4階)
9:30	受付終了	西ゲート (4階)
9:40~10:00	代表者会議	本部席前
9:40~ 9:50	キャプテン会議	本部席前
10:10~10:40	開会式	グラウンド
10:45~11:10	ドレスチェック	グラウンド
11:00~11:10	ドクター・セーフティアシスタント会議	本部席前

グラウンド		日産スタジアム							
		A 面				B 面			
ベンチ位置 (グラウンドに向かって)			左	右			左	右	
					レフリー				レフリー
第1試合	11:30 ~ 11:57	A	かしい	-	江東		A	八戸	東大阪
	12分-3分-12分			①				③	
第2試合	12:00 ~ 12:27	B	やまのべ	-	相模原		B	伊賀良	鎌倉
	12分-3分-12分			③				④	
第3試合	12:30 ~ 12:57	C	倉敷	-	豊田		C	大阪中央	兵庫県
	12分-3分-12分			⑤				⑥	
第4試合	13:00 ~ 13:27	D	札幌	-	高崎		D	中鶴	横浜
	12分-3分-12分			⑦				⑧	
	13:30 ~ 14:30	インターバル (写真撮影) Aブロックから順次							
第5試合	14:30 ~ 14:57	A	①の勝者 - ②の勝者				A	①の敗者 - ②の敗者	
	12分-3分-12分		⑨					⑩	
第6試合	15:00 ~ 15:27	B	③の勝者 - ④の勝者				B	③の敗者 - ④の敗者	
	12分-3分-12分		⑪					⑫	
第7試合	15:30 ~ 15:57	C	⑤の勝者 - ⑥の勝者				C	⑤の敗者 - ⑥の敗者	
	12分-3分-12分		⑬					⑭	
第8試合	16:00 ~ 16:27	D	⑦の勝者 - ⑧の勝者				D	⑦の敗者 - ⑧の敗者	
	12分-3分-12分		⑮					⑯	

Aブロック

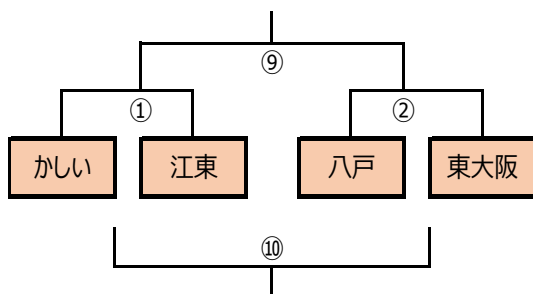

Bブロック

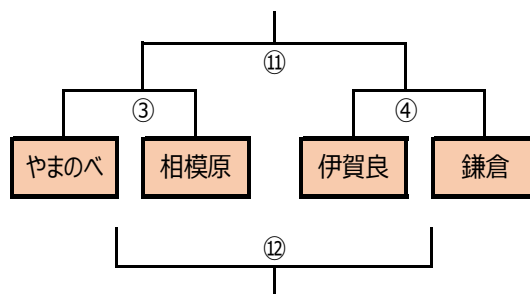

第16回 大樹生命ヒーローズカップ決勝大会 2日目スケジュール

2024年1月28日(日)

日産スタジアム

※スタッフは7:00 集合

8:00	開門	西ゲート (4階)
8:30	受付開始	西ゲート (4階)
9:30	受付終了 (検温含む)	西ゲート (4階)
8:50~9:00	キャプテン会議	本部席前
8:50~9:15	代表者会議	本部席前

グラウンド		日産スタジアム							
		A 面				B 面			
ベンチ位置 (グラウンドに向かって)		左	右		左	右			
				レフリー				レフリー	
第1試合	10:00 ~ 10:27	シールド	C4位 - D4位		シールド	B4位 - A4位			
	12分-3分-12分		①			③			
第2試合	10:31 ~ 10:58	ボウル	D3位 - B3位		ボウル	A3位 - C3位			
	12分-3分-12分		③			④			
第3試合	11:02 ~ 11:29	プレート	D2位 - A2位		プレート	B2位 - C2位			
	12分-3分-12分		⑤			⑥			
第4試合	11:33 ~ 12:00	カップ	A1位 - B1位		カップ	C1位 - D1位			
	12分-3分-12分		⑦			⑧			
	12:00 ~ 12:40	インターバル							
第5試合	12:40 ~ 13:07	シールド	①の勝者 - ②の勝者		シールド	①の敗者 - ②の敗者			
	12分-3分-12分	決勝	⑨		3決	⑩			
第6試合	13:11 ~ 13:38	ボウル	③の勝者 - ④の勝者		ボウル	④の敗者 - ④の敗者			
	12分-3分-12分	決勝	⑪		3決	⑫			
第7試合	13:42 ~ 14:09	プレート	⑤の勝者 - ⑥の勝者		プレート	⑤の敗者 - ⑥の敗者			
	12分-3分-12分	決勝	⑬		3決	⑭			
第8試合	14:13 ~ 14:40				カップ	⑦の敗者 - ⑧の敗者			
	12分-3分-12分				3決	⑮			
第9試合	14:44 ~ 15:11	カップ	⑦の勝者 - ⑧の勝者						
	12分-3分-12分	決勝	⑯						

15:25~15:55	閉会式
-------------	-----

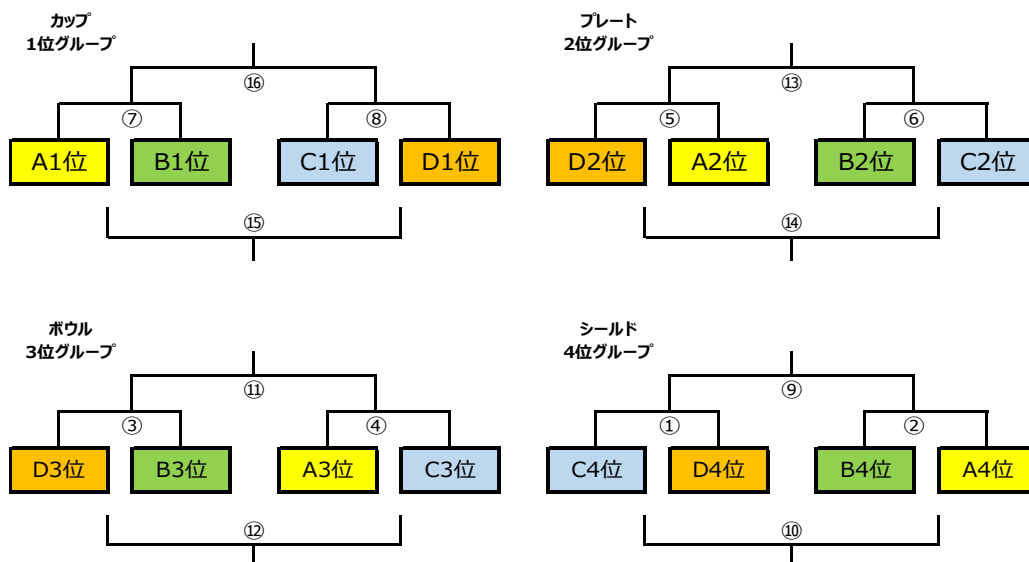

	A group	B group
関東	3	2
関西・中四国	2	3
東海・北陸	1	1
北海道・東北	1	1
九州	1	1
	8	8

Aブロック

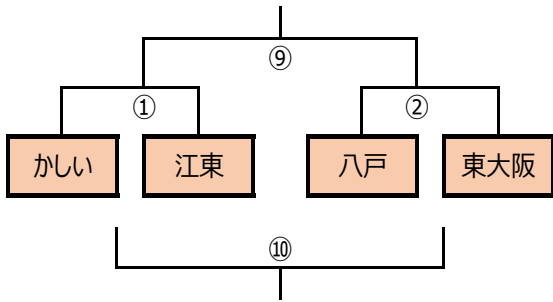

Bブロック

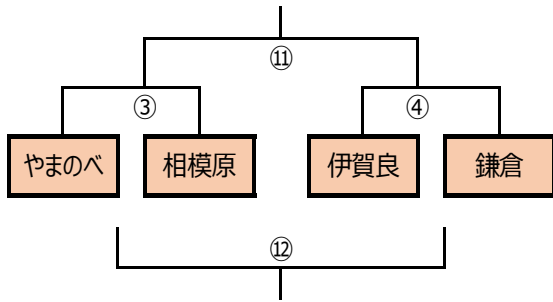

Cブロック

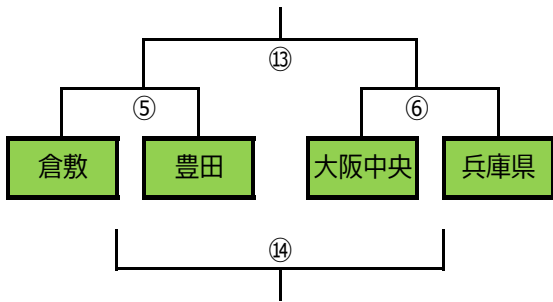

Dブロック

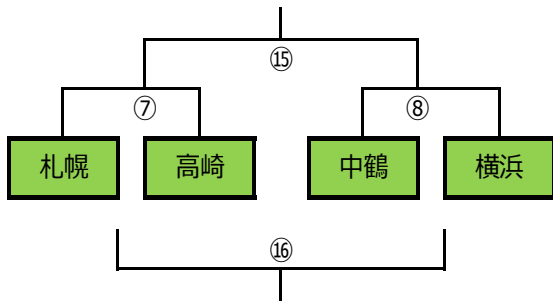

カップ
1位グループ

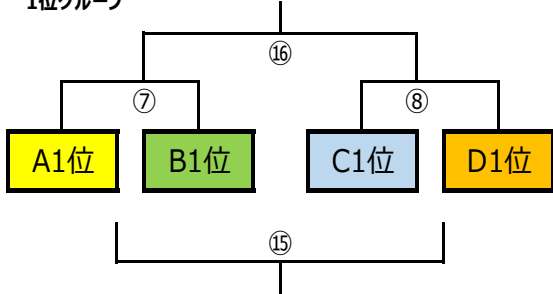

プレート
2位グループ

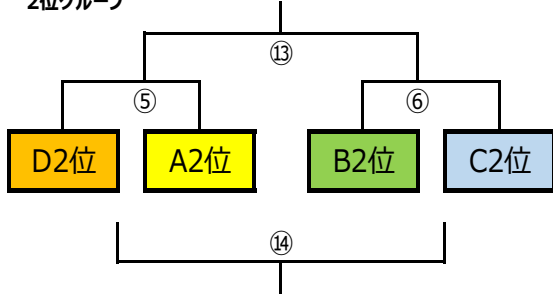

ボウル
3位グループ

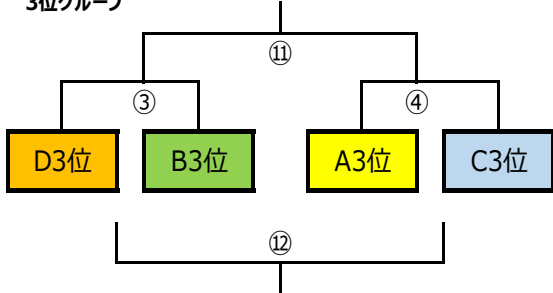

シールド
4位グループ

